



ПРОФЕССИОНАЛЬНЫЙ СЕРВИС
БУРОВЫХ РАБОТ

Акционерное общество
«Московский Опытный Завод Буровой Техники»

ЗАДАЧ МНОГО - РЕШЕНИЕ ОДНО

МАЛОГАБАРИТНЫЙ БУРОВОЙ КОМПЛЕКС

M4

mozbt.com

РАЗВОРОТ: 360°

- НОВЫЕ ПРОЕКТЫ • ИННОВАЦИИ
- БЕЗОПАСНОСТЬ • НАДЁЖНОСТЬ • КОМФОРТ
- ЭКОНОМИЧНОСТЬ • ВЫСОКАЯ ЭФФЕКТИВНОСТЬ

www.mozbt.com

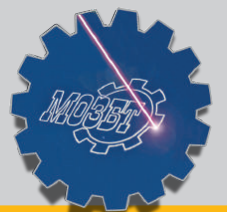



ВАШ НАДЁЖНЫЙ ПАРТНЁР В БИЗНЕСЕ

Малогобаритный многофункциональный буровой комплекс М4 на гусеничном ходу с дистанционным управлением, оборудованный надёжными гидравлическими приводами и инновационным буровым винтовым насосом гарантировано станет вашим лучшим партнером по бизнесу и заслужит уважение тех, кто ежедневно выполняет с ним свою работу. Буровой комплекс М4 позволит расширить возможности вашего бизнеса при проведении различных видов буровых работ, таких как:

- Бурение скважин на воду
- Выполнение инженерно-геологических изысканий
- Бурение структурно-поисковых скважин
- Геотермальное бурение
- Бурение инъекционных и технологических скважин в строительстве
- Бурение скважин различного назначения в тоннелях и котлованах



mozbt.com

EK 9372 50
RUS

МОЗБТ М4



ПРОФЕССИОНАЛЬНЫЙ СЕРВИС
БУРОВЫХ РАБОТ



ЗАДАЧ МНОГО - РЕШЕНИЕ ОДНО

Перед каждым руководителем или собственником бизнеса ежедневно стоит множество задач, направленных на повышение прибыли и расширение возможностей. В концепцию бурового комплекса М4 мы уже заложили несколько факторов, которые позволят снизить первоначальные инвестиции и минимизировать расходы:

За счёт отсутствия автошасси вы экономите:

- При покупке – не платите за шасси;
- При эксплуатации – в бригаде меньше людей;
- При транспортировке – на ГСМ, так как М4 можно перевозить на прицепе;
- На налогах – не платите транспортный налог;

За счёт компактности достигаются:

- Снижение затрат на топливо за счёт использования экономичных малотоннажных автомобилей для передвижения к месту работ;
- Высокая мобильность за счёт ухода от ограничений по весовому контролю транспортных средств во время весенней распутицы. Кстати, это предоставляет вам дополнительное громадное преимущество перед конкурентами.

Малая ширина установки позволит увеличить поле возможностей для вашей компании. Вы можете брать подряды на работы, которые ранее были не доступны: буровой комплекс М4 может маневрировать в условиях плотной застройки, проезжать в узкие проходы, между деревьев, строений. Дополнительные возможности – дополнительная прибыль.

Низкая стоимость владения

Основными показателями эффективности буровой компании являются два критерия: себестоимость 1 метра бурения и стоимость содержания буровой. Результаты эксплуатации буровых компаний показали:

- Себестоимость одного метра бурения малогабаритными комплексами на 11% - 8% ниже, чем у УРБ 2А2;
- Стоимость годового обслуживания комплекта «Комплекс М4 + водовозка + кунг + прицеп» на 85% – 45% ниже, чем такого же комплекта с УРБ 2А-2.



mozbt.com

mozbt.com

МОЗБТ М4

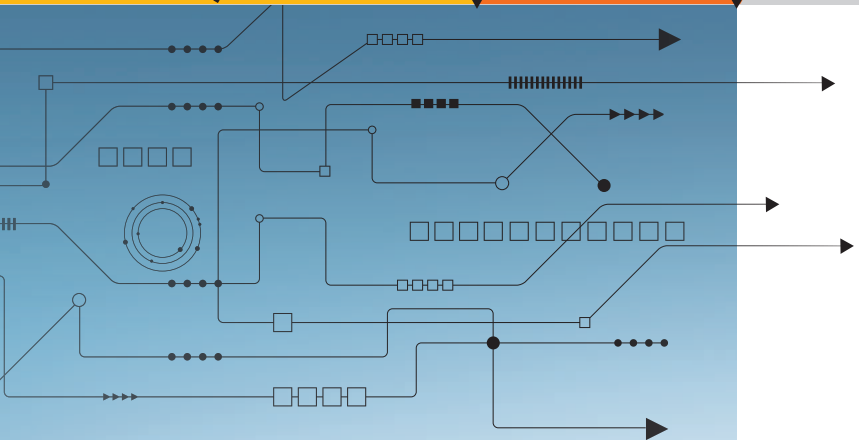

ВЫСОКАЯ МОБИЛЬНОСТЬ

Варианты транспортировки бурового комплекса М4 настолько разнообразны, на сколько разнообразны задачи, с которыми вы сталкиваетесь в повседневной работе. Вот некоторые из них:

Перевозка на прицепе*

Для перевозки подойдет автомобильный прицеп (как правило, двухосный) грузоподъемностью не менее 3,5 тонн любого производителя.

Погрузка комплекса производится по специальным трапам. Перемещение бурового комплекса по поверхности производится за счёт собственного гусеничного шасси. Мощности приводного редуктора вполне хватает для преодоления угла подъёма на прицеп.

Перевозка на эвакуаторе*

В зависимости от конструкции эвакуатора, М4 может заезжать на платформу самостоятельно, или с использованием «штатного» манипулятора грузоподъемностью более 3,5 тонн.

Перевозка в кузове грузового автомобиля*

Такой способ обычно применяется, когда производится транспортировка бурового комплекса на большие расстояния. В этом случае в кузове также безопасно укладывается комплект бурового

инструмента и расходные материалы для бурения и обсадки скважин, а также дополнительный и вспомогательный инструмент. Погрузка бурового комплекса в кузов занимает несколько минут, и производится штатным манипулятором или автокраном.

Экономия топлива и высокая скорость перемещения – не единственные достоинства М4: с учетом новых требований законодательства с вас снимаются ограничения по экологическому классу транспортных средств, так как вы можете использовать любой из вариантов доставки М4 до места производства работ. Причем, не обязательно иметь даже собственное транспортное средство – можно использовать арендованный транспорт.

** - при любой транспортировке буровой комплекс М4 обязательно должен быть закреплён на платформе или прицепе. Стропы, ремни, растяжки и проч. в комплект поставки не включены.*





МОЗБТМ4





АККУРАТНОСТЬ ПРИЗНАК ПРОФЕССИОНАЛИЗМА

Настоящий профессионал не только знает своё дело, но и точно знает, что нужно его клиентам. Поэтому, основное требование любого клиента – аккуратность, заложена конструкторами ещё на этапе проектирования. Обрезиненный гусеничный ход с дистанционным беспроводным управлением бурового комплекса MOZBT M4 бережно перемещается по благоустроенной территории, сохраняя ландшафт. В месте проезда гусениц газонные насаждения лишь на короткое время прижимаются, тротуарная плитка и асфальт не крошатся, ступени и искусственные неровности сохраняют целостность.

С другой стороны, не менее важен комфорт и безопасность оператора, который управляет передвижением и позиционированием бурового комплекса. Беспроводное дистанционное управление позволяет оператору контролировать процесс перемещения, находясь на расстоянии, в самом удобном месте, выбирая для себя маршрут передвижения, не зависимо от маршрута бурового комплекса. Такое техническое решение позволит оператору оставаться в чистоте, обходя лужи, ямы, кучи стройматериалов и соблюдать все требования безопасности на строительной площадке.

Отдельно следует отметить преимущество дистанционного управления при позиционировании бурового комплекса на скважине.

Традиционные буровые установки «выставляются» на точку бурения задним ходом, ориентируясь по зеркалам заднего вида и по сигналам помощника. Помимо большой длительности этих операций, во время маневрирования рушится ландшафт, накатываются колеи, портится большая часть благоустроенного участка. Естественно, точность позиционирования на достаточно низком уровне. По сравнению с «большими» установками, позиционирование M4 происходит практически мгновенно, с высочайшей точностью, с сохранением ландшафта, без использования помощников. Для «особых случаев» блок управления буровым комплексом может быть дополнительно оборудован модулем GSM сигнала для позиционирования по GPS.*

* Не представлен в комплектациях.



mozbt.com

МОЗБТ М4



ПРОФЕССИОНАЛЬНЫЙ СЕРВИС
БУРОВЫХ РАБОТ



КОМПЛЕКТАЦИИ И ОПЦИИ



МНОГООБРАЗИЕ НА СЛУЖБЕ БИЗНЕСА

В какой бы отрасли вы не работали – М4 можно оснастить в соответствии с вашими требованиями за счёт многообразия комплектаций и опций.

Вариативность индивидуальных технических решений является отличительной чертой АО «МОЗБТ».

Наше уникальное решение под ваши индивидуальные потребности позволит вам выбрать идеальный вариант для выполнения своих задач и избежать излишних расходов на не нужный функционал. Вы инвестируете только в то, что приносит вам деньги.



mozbt.com

МОЗБТМ4





ПРОФЕССИОНАЛЬНЫЙ СЕРВИС
ВУРОВЫХ РАБОТ



mozbt.com

ВЫСОКАЯ ЭКОНОМИЧНОСТЬ

Комплекс М4 отличается образцовой экономичностью.

Основным силовым агрегатом здесь является дизельный двигатель Д243, чья надёжность проверена временем. Это обуславливает низкие расходы на содержание агрегата за счёт высокой ремонтнопригодности, доступных и недорогих расходных материалов, потрясающей выносливости. Гарантией длительного срока службы и низких затрат для «сердца» комплекса М4 является своевременное техническое обслуживание и замена топливных фильтров.



ЖЕЛЕЗНЫЕ ПОМОЩНИКИ

НАСОС НБ 4

Для реализации различных требований к режимам бурения, мы предлагаем два основных насосных агрегата. Два типа – три варианта буровых насосов – оптимальное предложение для решения самых разных задач.

Для условий бурения, где требуется поддержание подачи бурового раствора в узком диапазоне производительности и стабильное давление, буровой насос НБ-4 является оптимальным агрегатом. Величина подачи насоса регулируется коробкой скоростей и сменой плунжеров.

Подача раствора регулируется ступенчатой коробкой передач, и плавно в диапазоне – количеством оборотов приводного двигателя (внутреннего сгорания или гидромотора), что позволяет выполнять безаварийное бурение, а также регулировать подачу раствора без дополнительных работ по разборке/сборке гидравлической части.



При постановке шаровых клапанов, входящих в комплект поставки, насос НБ-4 может быть использован для закачки цементных и глиноцементных тампонажных растворов, что может быть использовано во время работ по восстановлению опор и фундаментов.

Работа и перерывы в работе насоса при температуре ниже 0°C должны обеспечиваться условиями, предотвращающими замерзание бурового раствора.

МОЗБТ М4



ПРОФЕССИОНАЛЬНЫЙ СЕРВИС
БУРОВЫХ РАБОТ



ЖЕЛЕЗНЫЕ ПОМОЩНИКИ 2

НАСОСЫ ВН120 И ВН420

Высокое качество скважины можно получить не только за счёт применения того или иного агрегата, соответствия технических параметров и характеристик оборудования выполняемым работам, но и за счёт удобства работы бурового мастера. Помимо большой производительности, отсутствия пульсации, точного дозирования бурового раствора, винтовые насосы ВН-120 и ВН-420 облегчают работу буровой бригады и снижают затраты на эксплуатацию:

- Подготовка винтовых насосов к работе ускоряется за счёт применения быстроразъёмных соединений на патрубках;
- Запуск насоса в работу осуществляется мгновенно за счёт самовсасывания бурового раствора;
- Управление параметрами подачи бурового раствора удобно расположено на пульте бурильщика;
- Компоновка насоса на платформе не увеличивает габариты и не оказывает существенного влияния на общий вес бурового комплекса;



- Гидравлический привод ВН-120 или ВН-420 позволяет установить насос в любом месте буровой платформы, или вообще вынести его за её пределы. Для этого необходимо просто использовать гидравлические рукава высокого давления большей длины.
- За счёт минимального количества изнашиваемых деталей и их высокой износостойкости, увеличивается межремонтный цикл, за счёт чего снижается себестоимость метра бурения скважины.

- Так как привод насоса осуществляется от гидромотора, а сам насос состоит всего из двух основных деталей – агрегат работает плавно, почти бесшумно, что особенно важно при работе в населённых пунктах.
- По окончании смены зимой, традиционные поршневые и плунжерные насосы требуют разборки гидравлической части для удаления остатков жидкости во избежание разморозки, что занимает продолжительное время и связано с работой бригады на морозе, в грязи, в мокрых рукавицах.

Команда разработчиков винтовых насосов больше беспокоится об удобстве эксплуатации и комфорте буровиков: в отличие от поршневых/плунжерных насосов, в зимнее время, при окончании рабочей смены, винтовой насос очищается удобно и очень быстро: сливаются остатки бурового раствора, делается кратковременный пуск/останов привода для удаления остатков из рабочей полости.

Мы беспокоимся о вашем персонале, поэтому рекомендуем комплектовать буровой комплекс МОЗБТ М4 винтовыми насосами.

МОЗБТ М4



ПРОФЕССИОНАЛЬНЫЙ СЕРВИС
БУРОВЫХ РАБОТ

ДВИЖУЩАЯ СИЛА

Наша цель – создание экономичного и эргономичного бурового комплекса. Разработанный в этой концепции двухдиапазонный гидравлический вращатель успешно справляется со своей функцией. Эффективную передачу крутящего момента от двух гидравлических моторов на вал буровой колонны обеспечивают шестеренные колеса с оптимально подобранным передаточным отношением. Переключение диапазонов скоростей производится механически, при помощи рычага переключения, расположенного на корпусе вращателя. Плавное изменение частоты вращения шпинделя осуществляется с пульта буровщика.

За счёт изменения рабочей скорости вращения буровых труб можно увеличить или уменьшить крутящий момент и скорость вращения, передаваемые на буровую колонну, что особенно важно при шнековом бурении.

mozbt.com



mozbt.com

СТАЛЬНАЯ РУКА

Чем скорее происходит наращивание или демонтаж бурильных труб – тем скорее сооружается скважина – тем большее количество скважин можно пробурить за одно и то же время. Основным элементом, который отвечает за эти операции, является элеватор. Для уменьшения Ваших расходов и времени на внедрение новой техники, мы включили в состав бурового комплекса проверенную конструкцию элеватора для бурильных труб, доработанную с учетом опыта, накопленного годами. Основной узел - затвор элеватора – конструкторы оставили почти без изменения, что позволяет ускорить адаптацию рабочего персонала, а также использовать унифицированный буровой инструмент - стальные бурильные трубы СБТ с высаженными концами или ТБСУ 63,5 ТБСУ с приварными замковыми соединениями. Конструкция элеватора – надёжна и проверена временем, работа - не составит неудобств помощнику бурильщика.

mozbt.com

МОЗБТМ4



mozbt.com

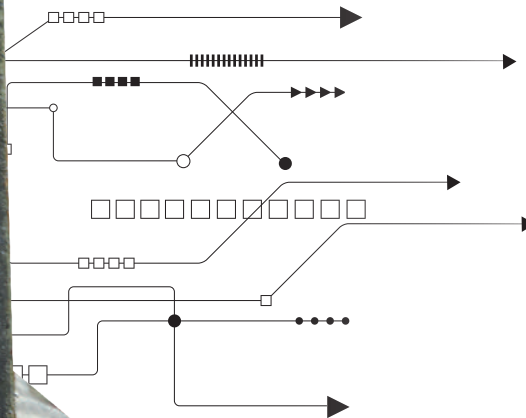

ВСЁ ПО ПЛЕЧУ

Надёжность и долговечность комплекса обеспечивает надёжность каждого элемента конструкции, а качество скважины зависит от точности взаимодействия деталей и механизмов. Поэтому для вертикальной подачи вращателя мы предлагаем новое решение – цепной привод. Трёхрядная цепь обладает значительно большим разрывным усилием, не растягивается, имеет более длительный срок службы по сравнению с канатными и полиспаственными системами, требует меньшего ухода. Цепной механизм подачи позволил уменьшить габариты и вес мачты, повысить её прочность, что сказалось на общих эксплуатационных и прочностных показателях комплекса. Эта конструкция позволяет добиться одинакового усилия подачи на забой и тягового усилия из скважины.

Большое значение в работе каждого механизма является уровень шума и вибраций. Одним из генераторов шума является каретка вращателя. В комплексе М4 снижение вибраций и шумов и точная центрация бурового инструмента достигаются с помощью «направляющих» для фиксации каретки, которые перемещаются по плоской шине, что позволяет вращателю двигаться плавно, бесшумно, строго сохраняя направление бурения.

mozbt.com

УСТОЙЧИВОСТЬ

Сооружение любой скважины начинается с точного позиционирования бурового комплекса по координате, и идеального и быстрого выравнивания платформы «по уровню» (по горизонту) для обеспечения строгой перпендикулярности оси скважины. Устойчивость на поверхности, правильное положение на точке бурения обеспечивают четыре независимых опорных гидравлических домкрата.

Каждый домкрат управляется собственным гидравлическим распределителем с пульта бурильщика. Длина хода цилиндров опорных домкратов обеспечивает выравнивание бурового комплекса на неровной поверхности. В случае бурения на почве (рыхлом, мягком грунте) необходимо использовать дополнительные подкладки для увеличения площади опоры на грунте. Для надежной фиксации положения каждый из гидравлических цилиндров оснащается гидравлическим тормозным клапаном.

Точность позиционирования («по горизонту») контролируется пузырьковым указателем на панели управления.

mozbt.com

mozbt.com

МОЗБТ М4



ПРОФЕССИОНАЛЬНЫЙ СЕРВИС
БУРОВЫХ РАБОТ

mozbt.com

ПРЯМАЯ И ЖЁСТКАЯ

Уменьшение габаритов и улучшение характеристик для современного машиностроения стало нормой. Мы также придерживаемся этих базовых принципов. Поэтому, при разработке буровой мачты, за счет правильно подобранного сечения профиля, мы добились существенного снижения её веса при увеличении грузоподъёмности. При этом были достигнуты лучшие характеристики на кручение, сжатие и на изгиб, что напрямую увеличивает срок службы бурового комплекса в целом. Новаторские конструктивные решения не ограничиваются совершенствованием только конструкцией каркаса мачты.

При разработке этого узла мы заложили ряд дополнительных возможностей и усовершенствований, которые позволят вам расширить спектр выполняемых работ и облегчить труд буровиков.

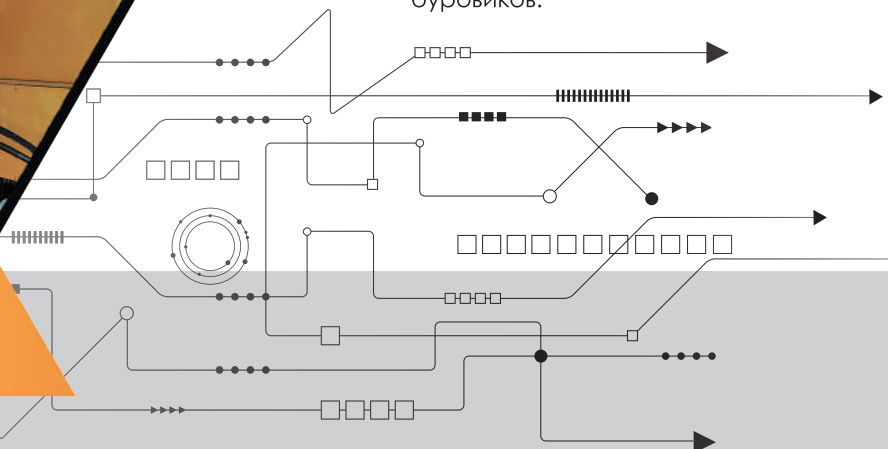
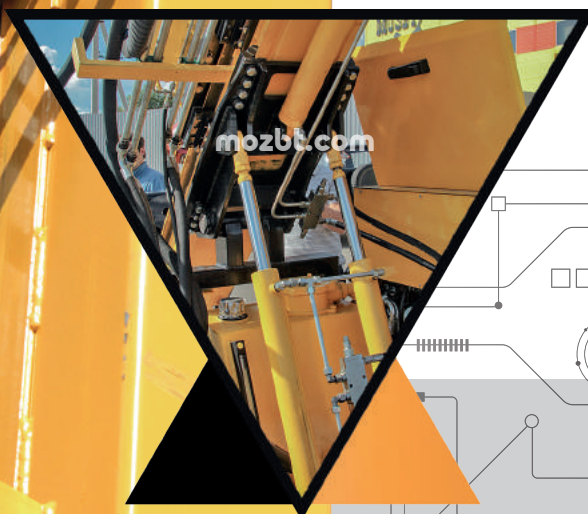

Мачта вместе со всеми узлами смещается в вертикальной плоскости для разгрузки на грунт, что обеспечивает снятие осевой нагрузки при бурении и выполнении спуско-подъемных работ и продлевает срок службы платформы; исключает её деформацию и тряску в процессе бурения, а также гарантирует жёсткую фиксацию и позиционирование мачты на скважине. Управление смещения мачтой производится с пульта бурильщика.

Смещение мачты позволяет выполнять бурение с пандусов или возле возвышений (на ступенях), что ранее было недоступно для обычных буровых установок

При небольших дополнительных доработках* буровой комплекс МОЗБТ М4 можно использовать при бурении наклонных скважин (актуально при изучении состояния дорог, насыпей, уклонов и пр.), что ранее также выполнялось специализированными и дорогостоящими импортными установками, или самоходными установками на шасси КАМАЗ (УРБ 2А-2М)

** - доработки производятся под конкретное техническое задание силами производственной службы АО «МОЗБТ».*



mozbt.com

МОЗБТ М4



ПРОФЕССИОНАЛЬНЫЙ СЕРВИС
БУРОВЫХ РАБОТ

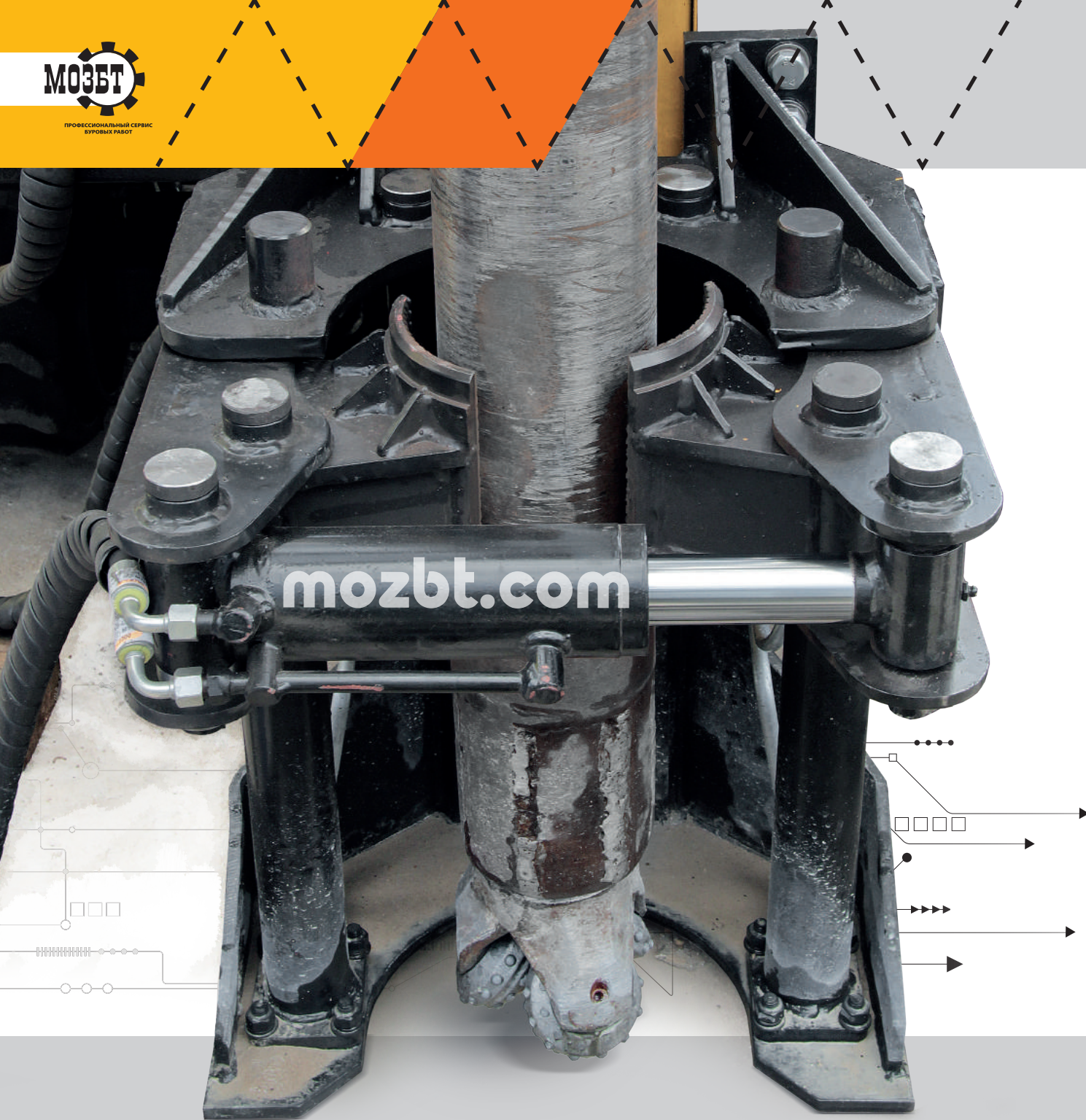

ЖЕЛЕЗНАЯ ХВАТКА

У каждого элемента бурового комплекса стоит своя задача, а решение одно – быстрое сооружение качественной скважины с минимальными затратами времени, сил и финансов. Сэкономить бюджет и время и силы своих работников во время операции бурения и обсадки скважины вам поможет оригинальная конструкция бурового стола.

Для крепления скважины используются обсадные трубы. Традиционно – для удержания труб используется стяжной хомут типа ХОТ. При использовании хомутов необходимо иметь большие тяжёлые гаечные ключи и непромокаемые рукавицы или перчатки, которые всё равно промокают. Работы по закреплению и снятию хомута приводят к длительным паузам в работе, что не всегда обеспечивает высокое качество обсадки.

Буровой комплекс MOZBT M4 уже в базовой комплектации оборудован более современным решением – гидравлическим подвижным буровым столом. Процесс захвата и удержания трубы (колонны) производится с помощью гидросистемы.

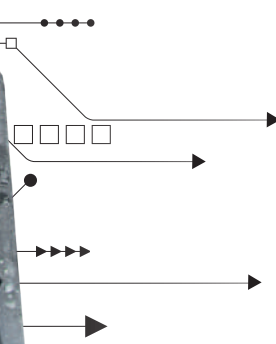

Специально сконструированный механизм управляется с пульта бурильщика и позволяет механизировать работы по креплению скважины обсадными трубами: захват трубы производится почти вспомогательного инструмента, руки бурильщика остаются сухими и чистыми. Для использования труб разных диаметров есть сменные вставки и регулировка захвата.

Снижению трудоёмкости спуско-подъемных операций и снижению аварийности способствует ещё одна новая функция бурового стола - возможность вертикального перемещения. Суммарное усилие подвижного стола и привода подачи позволяет производить работы по извлечению труб из скважины, и, что особенно важно, эта функция незаменима при ликвидации мелких аварий или геологических осложнений.

Работа механизма смещения бурового стола происходит в следующем порядке: нижняя, опорная часть фиксируется в нижнем положении – мачта разгружается на грунт, а верхняя часть с зажатой трубой с помощью гидравлических цилиндров перемещается вверх или вниз.

Управление функциями перемещения бурового стола и зажимом трубы осуществляется с основного пульта. Параметры работы гидравлической системы выводятся на большие информативные манометры.

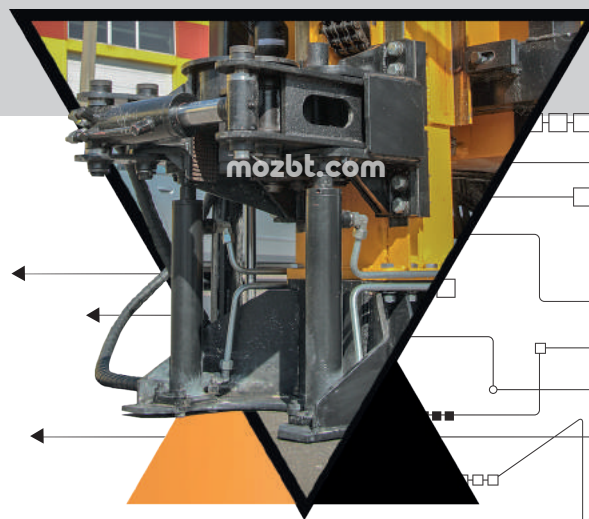

В процессе бурения на долото через бурильные трубы передается осевая нагрузка. Поэтому бурильная колонна деформируется и возникает её радиальное вращение. Это приводит к искривлению ствола скважины, увеличению рабочего диаметра, повышенным затратам мощности, механическому износу бурильных труб. А в случае использования обсадных труб из полимерных материалов – разрушению колонны.

Для центрирования бурильной колонны в базовом наборе, которым комплектуется МОЗБТ М4, предусмотрен специальный вкладыш-центратор, который на время бурения вкладывается в трубозахват. Вкладыш выполняет одновременно две функции: ограничивает радиальное биение бурового снаряда при бурении, и используется как трубозахват при наращивании или разборке бурильной колонны. Для использования бурильных труб другого диаметра можно дополнительно приобрести центратор подходящего типоразмера.

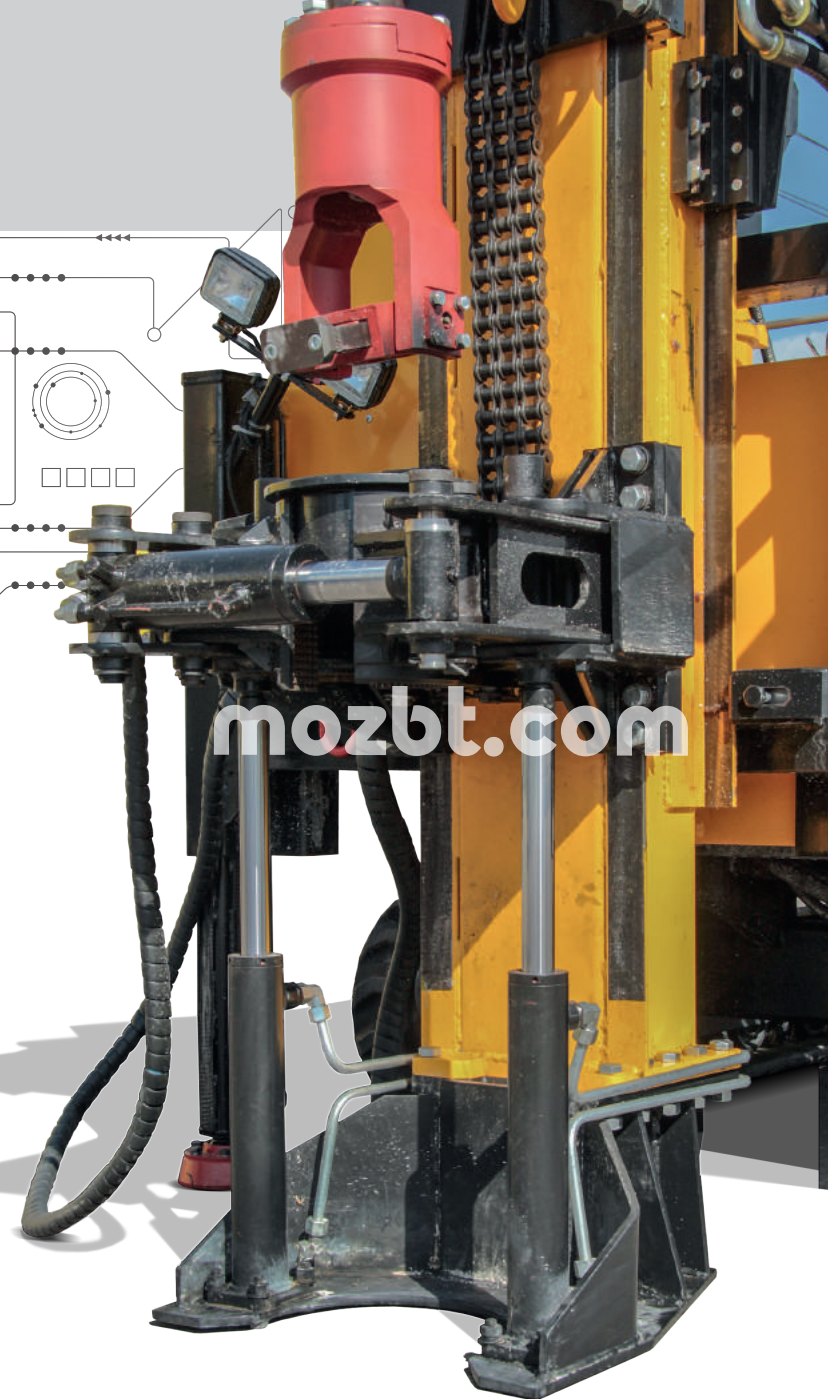

МОЗБТ М4



ПРОФЕССИОНАЛЬНЫЙ СЕРВИС
БУРОВЫХ РАБОТ

УПРАВЛЯЕМЫЙ ПРОЦЕСС ГАРАНТИРУЕТ РЕЗУЛЬТАТ

Работа бурового мастера связана с контролем всех параметров систем бурового комплекса и управлением работой буровой бригады и самим процессом бурения. Удобство расположения рычагов и ручек управления, а также информативность указателей, снижают уровень напряжения оператора бурового комплекса М4 и позволяют больше внимания уделять контролю качества сооружения скважины.

На пульте управления сосредоточены:

- панель запуска и работы приводного двигателя;
- управление опорными домкратами и мачтой;
- управление направлением вращения бурильной колонны;
- управление работой винтового бурового насоса;
- индикатор точного позиционирования («уровень»);
- контрольно-измерительные приборы (манометры и тахометры);
- выключатели подсветки и освещения.

От атмосферных осадков и от воды во время мойки пульт надёжно защищён откидной крышкой. Мы побеспокоились также об удобстве работы буровой бригады в ночное время: – пульт управления оснащён лампой подсветки, а рабочая зона освещается специальными светильниками. Светильники защищены от попадания влаги и имеют возможность персональной настройки положения в широком диапазоне.

Следует особо отметить, что адаптация бурового мастера для работы на буровом комплексе М4 происходит очень быстро за счёт сходства конструкции пультов управления М4 и самых популярных установок УРБ 2А-2.

mozbt.com

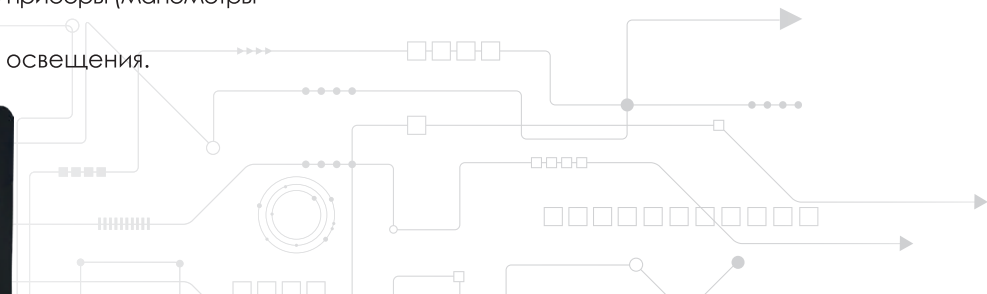

МЕЛОЧЕЙ НЕ БЫВАЕТ

Прочность цепи не прочнее слабейшего звена. Поэтому при создании бурового комплекса М4 мы обращали внимания на каждый элемент чтобы обеспечить высокий уровень надёжности и удобства работы. Мало кто обращал внимание на гидравлические трубки: главное, чтобы они не лопались! Мы сместили акцент с обычной прочности. Все трубопроводы гидросистемы комплекса изготовлены из высококачественной гидравлической трубки с антикоррозионным покрытием, что не только обеспечивает эстетичный внешний вид, но и гарантирует длительный срок службы.

Снова о безопасности: ряд узлов гидросистемы (в основном гидроцилиндры) должны на время работ оставаться в определенном положении. Обычно применялись вентили и краны, которые были установлены не достаточно удобно, и часто выходили из строя. Мы решили эту задачу на много проще: для предотвращения ошибочного срабатывания исполнительных механизмов конструкторы предусмотрели гидравлические замки. Они надёжно блокируют поток гидравлической жидкости и предохраняют от несанкционированного срабатывания.

Бывают необходимо переместить буровой комплекс вместе с инструментом на небольшое расстояние. Чтобы физический труд бригады свести к минимуму, на буровой платформе предусмотрены небольшие площадки, на которых можно перевозить мелкий инструмент, а под платформой, над гусеницами, мы предусмотрели кронштейны, на которых могут разместиться буровые штанги. Перегружать буровую платформу мы не рекомендуем, однако уменьшить ваши усилия она готова!

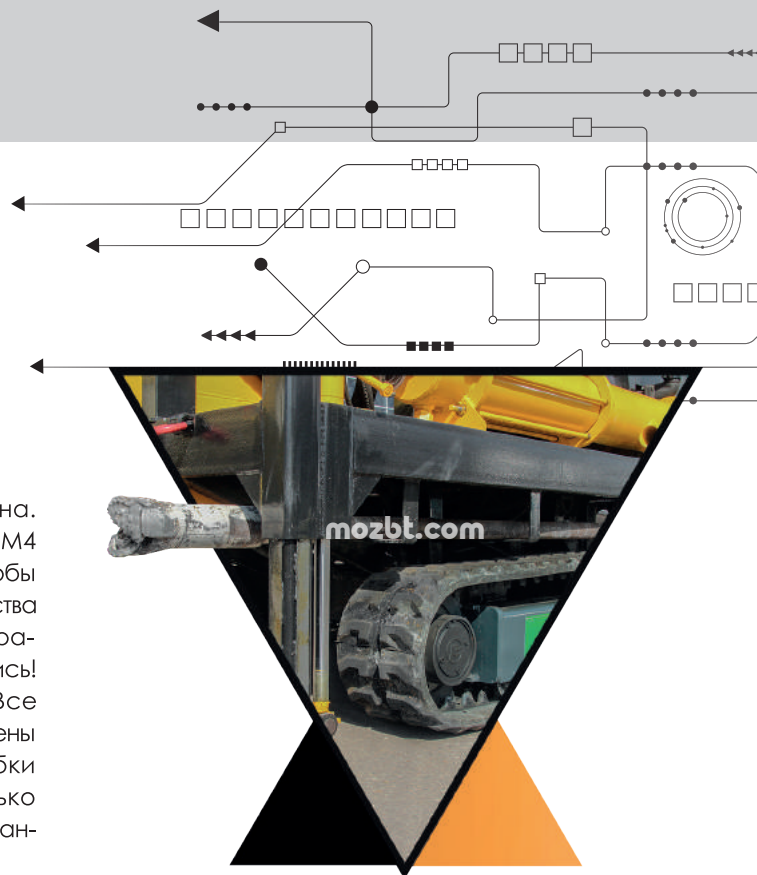

МОЗБТ М4



ПРОФЕССИОНАЛЬНЫЙ СЕРВИС
БУРОВЫХ РАБОТ

МЫ РАБОТАЕМ, ЧТОБЫ ВЫ ЗАРАБОТАЛИ

Держать на высочайшем уровне конкурентоспособность и рентабельность предприятия – ключевая задача каждого руководителя. По этому критерию вы выбираете себе партнёров. Мы же стараемся, чтобы вам было удобно сотрудничать с нами с момента покупки бурового комплекса и на протяжении всего срока службы.

Ориентируясь на долговременное, и удобное для вас сотрудничество, мы заложили в концепцию бурового комплекса возможность применения профессионального бурового инструмента, поэтому вы не будете привязаны к одному поставщику, что позволит оперативно решать любые технические задачи. Установка отечественной силовой установки гарантирует вам минимальные затраты на техническое обслуживание: фильтры, смазочные материалы продаются в любом специализированном автомагазине.



mozbt.com



При приобретении бурового комплекса вы сможете сразу скомпоновать комплект бурового инструмента, необходимый для быстрого начала работ. При этом вы сможете дополнительно уменьшить начальные инвестиции и получить дисконтную карту, которая позволит вам получать (и увеличивать) скидку при регулярных закупках.

Опции	Комплектация/Область применения					
	База	Бурение с прямой провымкой (продувкой). Инженерные изыскания, бурение на воду, технические скважины				
		M4.00	M4.01	M4.02	M4.03	M4.04
Дизель ММЗ 243 (Д243-1053), 81.0 л.с.		▼	▼	▼	▼	▼
Буровая платформа	▼	▼	▼	▼	▼	▼
Буровая мачта	▼	▼	▼	▼	▼	▼
Гидравлический зажим для обсадных труб		▼	▼	▼	▼	▼
Вращатель (цепной привод)	▼	▼	▼	▼	▼	▼
Насос НБ-4				▼	▼	▼
Винтовой насос, Q-120 л/мин, P-35 бар		▼				
Винтовой насос, Q-400 л/мин, P-20 бар			▼			
Гусеничное шасси, ход с пульта ДУ	▼	▼	▼	▼		
Автошасси ГАЗ-33081 («Садко»)*						▼
Легковой прицеп*					▼	

Параметр	1ск	2ск	3ск	4ск	5ск
Подача л/мин. с плунжером Ø 70 мм	20	25	50	95	162
Подача л/мин. с плунжером Ø 45 мм	8	10	22	40	65
Частота вращения коленвала, об/мин	32	38	81	147	249
Давление на выходе, наибольшее, МПа (кгс/см²)					
С плунжером Ø 70 мм — 4,5 (45)	С плунжером Ø 45 мм — 6,3 (63)				

Параметр	ВН 120	ВН 420
Производительность, м³/час	21-25	7,2
Частота вращ. вала, об/мин	200	200
Масса, кг	180	145
Макс. давление, Бар	20	20



МОЗБТ М4



ПРОФЕССИОНАЛЬНЫЙ СЕРВИС
БУРОВЫХ РАБОТ

СЕРВИС И ЗАПАСНЫЕ ЧАСТИ

Мы постоянно совершенствуем систему сервисного обслуживания буровых установок и буровых комплексов, делая её удобной и доступной. Регулярно обслуживая свою технику в АО «МОЗБТ» вы получаете максимальное удобство и постоянную готовность к эксплуатации буровых установок по разумной цене. Обращайтесь в представительства нашей компании и продлите срок эксплуатации бурового комплекса за счёт использования оригинальных запасных частей и профессионального бурового инструмента.

Мы всегда рядом с вами благодаря сети удобно расположенных региональных офисов продаж.

ПРЕДСТАВИТЕЛЬСТВА АО «МОЗБТ» В РОССИИ

Покупка, выбор опций и комплектаций:

- Московская обл., Истринский р-н., д. Духанино. Тел.: +7 (495) 587-90-67; urb@mozbt.com

Расходные материалы для бурения, запасные части:

- Московская обл., Истринский р-н., д. Духанино. Тел.: +7 (495) 587-90-67; istra@mozbt.com
- Московская обл., Ленинский р-н, промзона "Беседы". Тел.: +7 (495) 587-90-68; besedy@mozbt.com
- Нижегородская обл., Богородский р-н, д. Кожевенное. Тел.: +7 (831) 463-80-53; nnov@mozbt.com
- Казань, ул. Родина д. 7. Тел.: +7 (843) 255-32-22; kazan@mozbt.com
- Ростовская обл., г. Аксай, ул. Промышленная д. 4А. Тел.: +7 (958) 544-53-99; don@mozbt.com
- Красноярск, ул. Кутузова, д. 1, стр. 67. Тел.: +7 (391) 204-00-19; kras@mozbt.com
- Краснодар, ул. 3-я Трудовая, 102, офис № 304. Тел.: + 7 (926) 205-44-50; don@mozbt.com

Работа буровика суровая и трудоёмкая.

Буровой комплекс М4 облегчит её комфортабельностью работы, удобством управления и массой умных решений! Высокая эффективность, multifunctionality, modularity and safety lead drilling to a qualitatively new level of comfort, and the choice of innovative and practical options allows you to assemble the drilling complex "under yourself".

Получить надёжного партнера по бизнесу теперь просто: МОЗБТ М4!

АО «МОЗБТ». 2018 г. www.mozbt.com

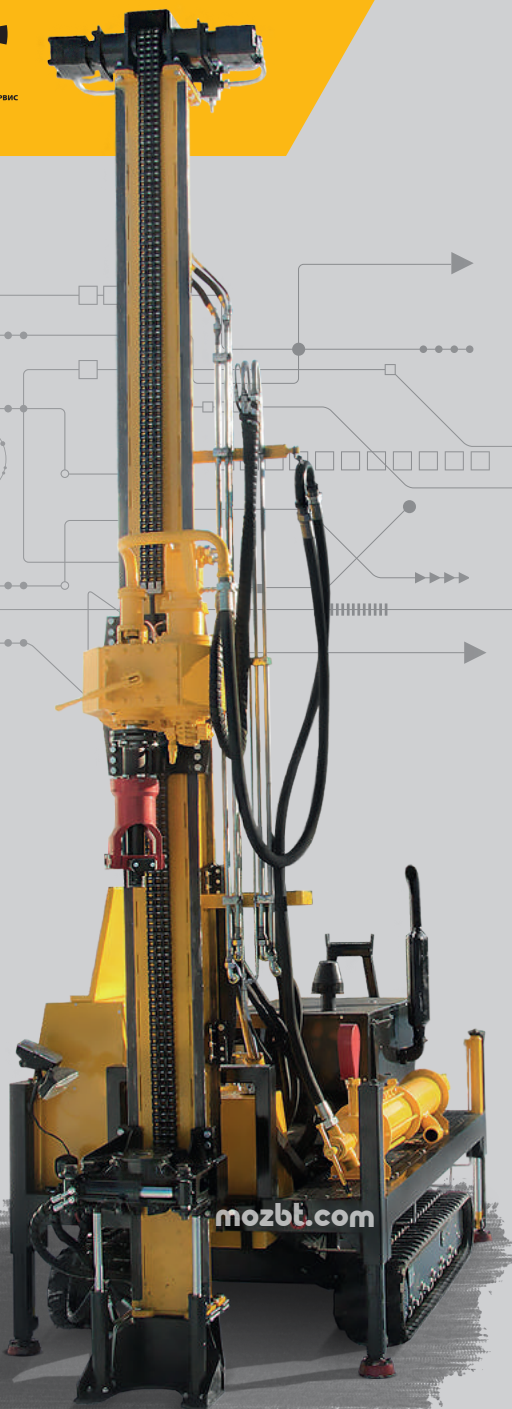

M4

